

TX

Encounter
USER MANUAL



SWAROVSKI
OPTIK

| | |
|---------------|----|
| DEUTSCH | 3 |
| ENGLISH | 35 |

Swarovski-Optik AG & Co KG.
6067 Absam, Austria
customerservice@swarovskioptik.com
SWAROVSKIOPTIK.COM

BA-783-10, 01/2025

VIELEN DANK, DASS
SIE SICH FÜR DIESES
SWAROVSKI OPTIK
PRODUKT ENTSCHIEDEN
HABEN. BEI FRAGEN
WENDEN SIE SICH BITTE
AN IHREN FACHHÄNDLER
ODER KONTAKTIEREN SIE
UNS DIREKT UNTER
SWAROVSKIOPTIK.COM.

1. ÜBERBLICK

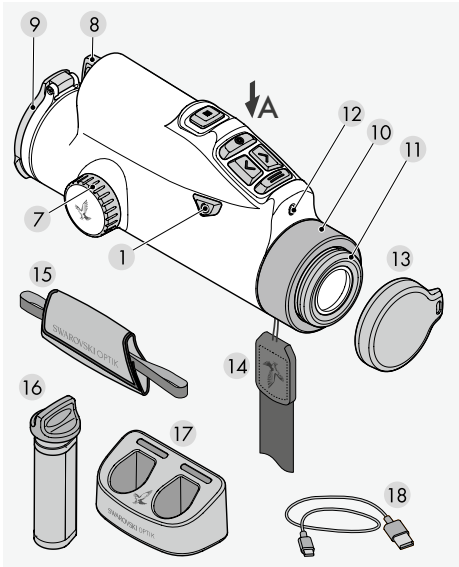

- 1 Ein-/Aus-Taste
- 2 Modus-Taste
- 3 Enter-Taste
- 4 Links-Taste
- 5 Rechts-Taste
- 6 Menü-Taste
- 7 Fokussiering
- 8 Akku-Fach
- 9 Objektivschutzdeckel
- 10 Abdeckring
- 11 Augenmuschel
- 12 Helligkeitssensor
- 13 Okularschutzdeckel
- 14 Trageriemen
- 15 Handschlaufe
- 16 RB tM 35 Akku
- 17 RBC Akkuladegerät
- 18 USB-Kabel für Ladegerät

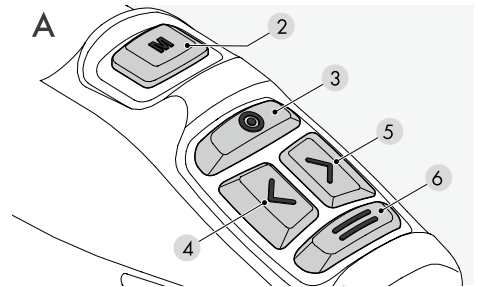

FUNKTIONSTASCHE

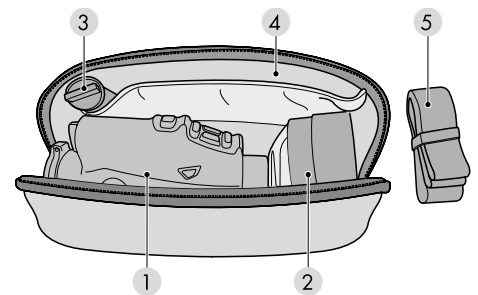

- 1 Fach für TX Encounter
- 2 Fach für tMA
- 3 Fach für RB tM 35 Akku
- 4 Dokumentenfach
- 5 Trageriemen für Funktionstasche

Zusätzlich im Lieferumfang enthalten:
Reinigungstuch, Funktionstasche

2. INBETRIEBNAHME DES GERÄTES

2.1 AKKU AUFLADEN

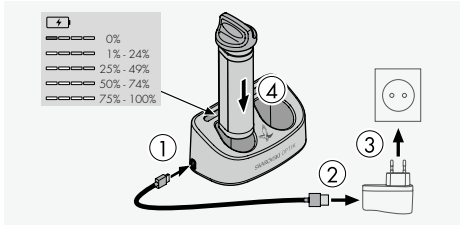

Ein RB IM 35 Akku ist bei der Auslieferung des TX Encounter eingebaut. Bitte laden Sie den Akku vor der Erstinbetriebnahme vollständig auf. Das Netzteil ③ ist nicht im Lieferumfang enthalten.

2.2 AUSBAU DES AKKUS

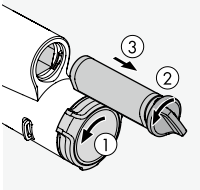

Um den Akku ausbauen zu können, muss der Objektivschutzdeckel eventuell leicht zur Seite gedreht werden, damit das Scharnier nicht im Weg ist ①. Zum Schutz der Objektivlinse ist der Objektivschutzdeckel fix montiert

und kann nicht abgenommen werden.

Die Position des Scharniers und die damit verbundene Öffnungsrichtung kann durch Drehen des Deckels verändert werden. Für den Ausbau des Akkus muss der Bajonetverschluss ② nach links gedreht werden.

Der griffige Bajonetverschluss des Akkus ist in das Akkugehäuse integriert. Somit ertasten Sie diesen auch mit Handschuhen und können den Akku am Bajonetverschluss herausziehen ③.

2.3 EINBAU DES AKKUS

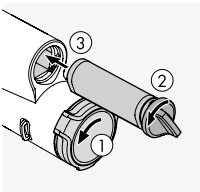

Um den lageorientierten Einbau auch bei absoluter Dunkelheit zu erleichtern, ist das Akkugehäuse auf der unteren Seite abgeflacht.

Zum Einlegen des Akkus drehen Sie den Verschluss

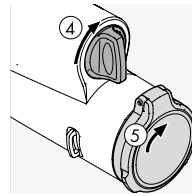

um ca. 30° gegen den Uhrzeigersinn und schieben den Akku bis zum Anschlag ins Akkufach.

Drehen Sie dann den Bajonetverschluss im Uhrzeigersinn ca. 30° nach oben in eine vertikale Position ④.

Der Akku ist nun fixiert.

Anschließend kann der Objektivschutzdeckel in die ursprüngliche Position gebracht werden ⑤.

2.4 EINSTELLUNG DER DREHAUGENMUSCHEL

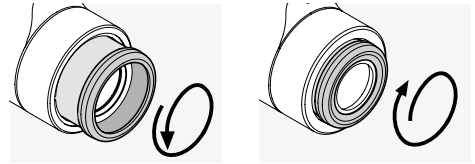

Pos. A

Pos. B

Pos. A: Verwendung ohne Brille: Drehen Sie die Augenmuschel gegen den Uhrzeigersinn ganz heraus (4 Positionen).

Pos. B: Verwendung mit Brille oder im Vorsatzmodus: Drehen Sie die Augenmuschel im Uhrzeigersinn bis zum Anschlag hinein.

Hinweis: Es ist kein Dioptrienausgleich möglich.

2.5 MONTAGE HANDSCHLAUFE

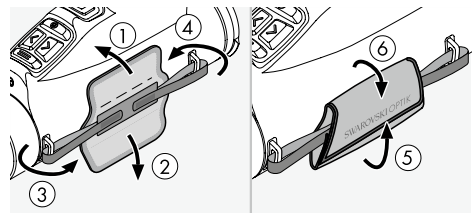

Im Auslieferungszustand des TX Encounter sind der Riemen und die Handschlaufe nicht montiert. Je nach Bedarf können Sie das Zubehör schnell und einfach montieren.

Die Handschlaufe wird an der rechten Seite des TX Encounter montiert. Nachdem Sie die beiden Endstücke durch die jeweilige Schlaufenhalterung

gefädelt haben, können Sie über die Position des Klettbandes die Länge der Handschleufe einstellen und die gewählte Einstellung durch Hinaufklappen des Lederbandes fixieren.

2.6 MONTAGE TRAGERIEMEN

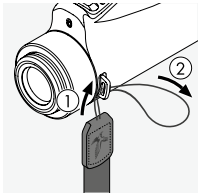

Um den Trageriemem am TX Encounter anzubringen, nehmen Sie die Seite ohne Klickverschluss zur Hand und führen Sie die Schlaufe ohne Klickverschluss zur Hand und führen Sie die Schlaufe okularseitig durch die Schlaufenhalterung (1 + 2).

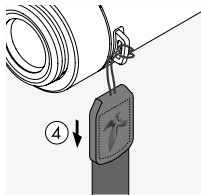
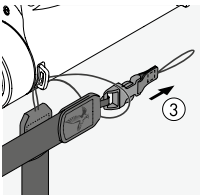

Danach ziehen Sie das andere Ende des Trageriemens (3) durch die Schlaufe und ziehen diese fest (4).

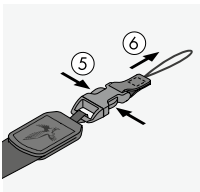

Für die zweite Seite lösen Sie das Ende des Klickverschlusses (5 + 6) und führen die Schlaufe durch die gleiche Schlaufenhalterung (7).

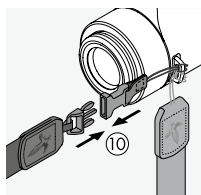
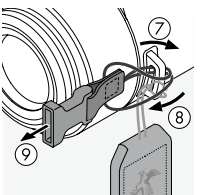

Danach ziehen Sie das Ende durch die Schlaufe (8), ziehen diese fest (9) und befestigen den Klipp am anderen Ende des Trageriemens (10).



2.7 MONTAGE OKULARSCHUTZDECKEL

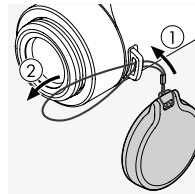

Führen Sie die Schlaufe des Okularschutzdeckels durch die Schlaufenhalterung auf der Okularseite des TX Encounter (1 + 2).

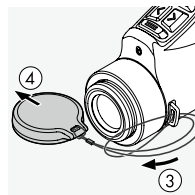

Führen Sie danach den Deckel durch die Schlaufe (3) und ziehen Sie diese fest (4).

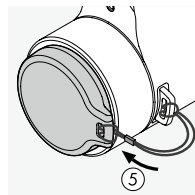

Sie können nun den Deckel zum Schutz des Okulars aufsetzen (5).

3. BEDIENUNG

3.1 GERÄT EINSCHALTEN

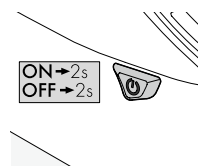

ON
2 Sekunden gedrückt halten

OFF
2 Sekunden gedrückt halten

3.2 BILDSCHÄRFE EINSTELLEN

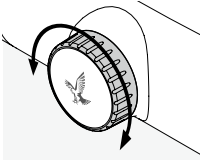

Durch Drehen des Fokussierings können Sie jedes Objekt von der kürzesten Einstellentfernung (siehe technisches Datenblatt) bis unendlich scharf stellen.

3.3 ERKLÄRUNG DER TASTEN

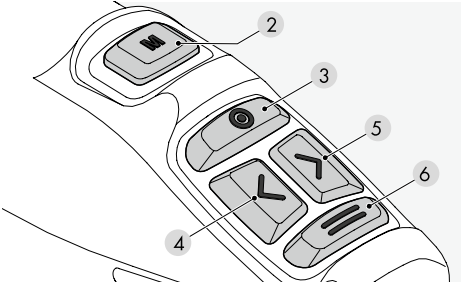

Jeweils kurz drücken:

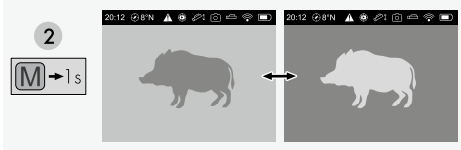

2 Modus-Taste: Wechsel zwischen Black Hot und White Hot

3 Enter-Taste: Start/Stop Video oder Foto-Aufnahme

4 Links-Taste: Display dunkler

5 Rechts-Taste: Display heller

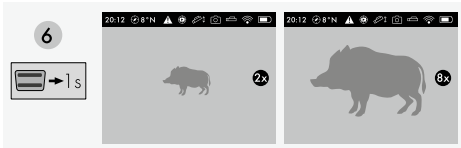

6 Menü Taste: kurzer Druck außerhalb Menü = Zoom. Kurzer Druck im Menü = ein Schritt zurück

Jeweils 2 Sekunden gedrückt halten:

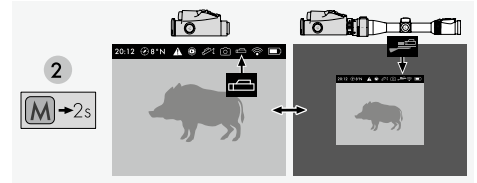

2 Modus-Taste: Wechsel zwischen Beobachtungs- und Vorsatzmodus



3 Enter-Taste: Wechsel zwischen Fotofunktion und Videofunktion

4 + 5 Links/Rechts-Taste beide gedrückt halten:

SWAROLIGHT aktivieren/deaktivieren

6 Menü-Taste: Menü öffnen und schließen

3.4 ÜBERSICHT DISPLAY

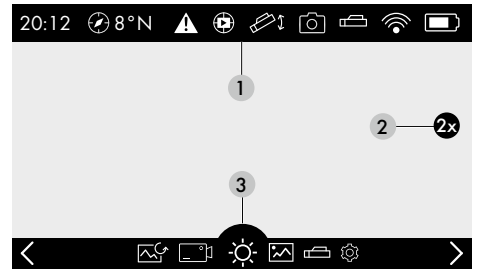

1 Statusleiste

2 Digitale Vergrößerung

3 Menüleiste

Navigation im Menü



Select



Confirm



Return / Exit

3.5 ERKLÄRUNG DER SYMBOLE

3.5.1 Statusleiste

Am oberen Rand des Displays wird bei Starten des Menüs eine Statusleiste eingeblendet. Diese wird nach 20 Sekunden ohne Interaktion automatisch ausgeblendet.

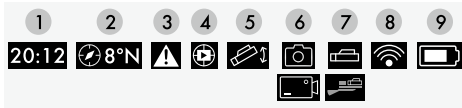

- 1 Uhrzeit
- 2 Kompassanzeige
- 3 Benachrichtigungen (nur sichtbar falls Benachrichtigungen zur Verfügung stehen)
- 4 RAV: Ist dieses Symbol sichtbar = Recoil Activated Video aktiviert
- 5 SWAROLIGHT: Ist dieses Symbol sichtbar = SWAROLIGHT aktiviert
- 6 Foto/Video: Je nach ausgewählter Funktion ist entweder das Foto- oder das Video-Symbol sichtbar
- 7 Je nach eingestelltem Modus ist entweder das Symbol für Beobachtungsmodus oder das Symbol für Vorsatzmodus sichtbar
- 8 WiFi: Ist dieses Symbol sichtbar = WiFi aktiviert
- 9 Akkustatus mit 5 Abstufungen

3.5.2 Menüleiste

Bei Drücken der Menü-Taste (ó) für 2 Sekunden wird am unteren Rand des Displays eine Menüleiste eingeblendet. Mithilfe der Enter-Taste (3) (in diesem Fall als Bestätigungstaste genutzt) bestätigen Sie die getroffene Auswahl. Innerhalb der Menüleiste können Sie mit der Rechts- bzw. der Links-Taste navigieren. Bei erneutem Drücken der Menü-Taste gelangen Sie innerhalb des Menüs jeweils einen Schritt zurück. Bei langem Drücken der Menü-Taste wird das Menü sofort geschlossen. Bei keiner Interaktion wird die Menüleiste nach 20 Sekunden automatisch ausgeblendet.



- 1 Bildmodus: Wechsel zwischen high contrast und low contrast Modus
- 2 Galerie
- 3 Modusauswahl: Wechsel zwischen Beobachtungsmodus und Vorsatzmodus
- 4 Einstellungen
- 5 Bildkalibrierung (NUC)
- 6 Mediaauswahl: Wechsel zwischen Foto- und Video-Funktion

3.5.2.1 Bildmodus: Wechsel zwischen high contrast und low contrast modus

Die Bildbearbeitung optimiert das Bild am Display im jeweiligen Modus speziell auf die Umgebungsbedingungen. So werden im Low Contrast Modus Kontraste verstärkt (speziell für beispielsweise Waldgebiete mit ähnlichen Umgebungstemperaturen) und Details hervorgehoben. Im Gegensatz dazu werden im High Contrast Modus (speziell für Gebiete mit starken Temperaturunterschieden) Kontraste für eine klarere Darstellung sanft angepasst.

Im Menü unter dem Punkt Bildmodus können Sie zwischen ☀️ High Contrast Modus und ☁️ Low Contrast Modus wechseln.

3.5.2.2 Galerie

Unter dem Menüpunkt 🖼️ (Galerie) können Sie Ihre aufgezeichneten Foto- und Videoaufnahmen anschauen.

Videos können auch in Slow-Motion abgespielt werden.

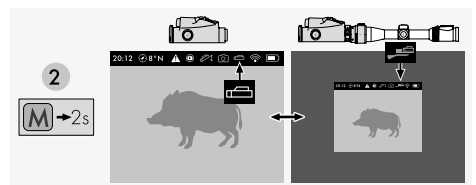

Wählen sie das 🎞️ Symbol aus, um die Videoaufnahme in Slow-Motion (0,3-fache Geschwindigkeit) abzuspielen.

3.5.2.3 Modusauswahl: Wechsel zwischen Beobachtungs- und Vorsatzmodus



Um zwischen Beobachtungsmodus und Vorsatzmodus zu wechseln, drücken Sie entweder die Modus-Taste für 2 Sekunden oder aktivieren Sie den jeweiligen Modus über das Menü.

Im Beobachtungsmodus wird das gesamte Display genutzt, was einer 2-fachen Vergrößerung entspricht. Im Vorsatzmodus wird nur der zentrale Teil des Displays verwendet, was einer 1-fachen Vergrößerung entspricht.

Der eingestellte Modus wird in der Statusleiste mit dem Symbol  (Beobachtungsmodus) bzw.  (Vorsatzmodus) angezeigt.

3.5.2.4 Einstellungen

Im Menü unter  (Einstellungen) können Sie alle nachfolgenden Einstellungen am Gerät vornehmen (siehe genauere Erklärung unter 3.5.3)

3.5.2.5 Bildkalibrierung (NUC)

Das Gerät verfügt über eine automatische Bildkorrektur, die standardmäßig nach dem Einschalten aktiviert ist. Bei Bedarf kann zusätzlich eine sogenannte NUC (non uniformity correction), also eine manuelle Korrektur, durchgeführt werden. Schließen Sie dafür zuerst den Objektivschutzdeckel .

Drücken Sie dann zur manuellen Bildkalibrierung entweder kurz auf die Ein-/Aus-Taste  oder wählen Sie über das Menü das Symbol für Bildkalibrierung aus.

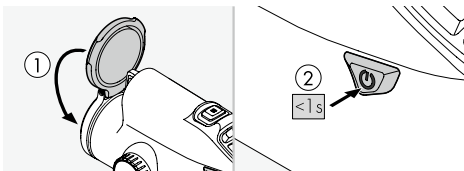

Die NUC ist 1-2 Sekunden nach Aktivierung abgeschlossen. 12 Sekunden nach NUC friert das Bild für 2-3 Sekunden ein, das ist der Speichervorgang der NUC. Wenn innerhalb dieser 12 Sekunden der Akku entfernt wird, wird die NUC nicht ins Gerät gespeichert.

Bitte beachten Sie: Der Objektivschutzdeckel muss für die Bildkalibrierung geschlossen sein.

Insbesondere nach einem Wechsel des Jagdgebietes oder bei größeren Temperaturschwankungen ist eine erneute Kalibrierung sinnvoll.

3.5.2.6 Mediaauswahl: Wechsel zwischen Foto- und Videofunktion

Um zwischen Foto und Video Funktion zu wechseln, halten Sie die Foto-Video Taste (3) für 2 Sekunden gedrückt.



Man kann auch im Menü hin- und herwechseln (Mediaauswahl)









Wenn das „ Symbol“ in der Menüleiste angezeigt wird, ist die Foto-Funktion aktiviert.

Um ein Foto auszulösen, drücken Sie kurz auf die Foto-Video Taste (3).

Wenn das „ Symbol“ in der Menüleiste angezeigt wird, ist die Video-Funktion aktiviert.

Um ein Video auszulösen, drücken Sie kurz auf die Foto-Video Taste (3). Um die Videoaufnahme zu beenden, drücken Sie dieselbe Taste erneut.

3.5.3 Einstellungen

-  Benachrichtigungen
-  Einschießprofile (nur im Vorsatzmodus verfügbar)
-  Recoil Activated Video (RAV) (Ein/Aus)
-  Kompass (Kalibrierung - nur im Beobachtungsmodus verfügbar)
-  WiFi (Ein/Aus)
-  Fernbedienung (Pairing)
-  SWAROLIGHT (Ein/Aus)
-  Geräteinformationen (Seriennummer/Firmware)
-  Werkseinstellung

Wenn Sie innerhalb der Menüleiste den Unterpunkt ‚Einstellungen‘  wählen, können Sie alle nachfolgenden Einstellungen am Gerät vornehmen.

3.5.3.1 Benachrichtigungen/Warnungen



Warnung: Geräteüberhitzung! Das Gerät schaltet sich automatisch ab, um Schäden zu vermeiden. Lassen Sie das Gerät abkühlen, um es weiter zu verwenden.



Warnung: Die Knopfzellenspannung des Geräts ist niedrig. Kontaktieren Sie den SWAROVSKI OPTIK Customer Service, um Informationen darüber zu erhalten, wie Sie die Knopfzelle austauschen lassen können.



Warnung: Geräteunterkühlung! Das Gerät schaltet sich automatisch ab, um Schäden zu vermeiden. Erwärmen Sie das Gerät, um es weiter zu verwenden.

3.5.3.2 Einschießprofile

Wenn Sie das TX Encounter als Vorsatzgerät verwenden und es zu einer Treffpunktabweichung kommt, können Sie den Treffpunkt korrigieren. Wählen Sie dazu den Vorsatzmodus aus und machen Sie einen ersten Schuss. Messen Sie anschließend die horizontale und vertikale Abweichung auf der Scheibe nach.

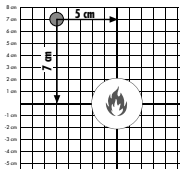

Im Menü unter Einstellungen (Zeroing) haben Sie die Möglichkeit, eines der folgenden drei Profile auszuwählen:

- 1 Factory Settings
- 2 Profil 2
- 3 Profil 3

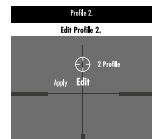

Selektieren Sie Ihr gewünschtes Profil und wählen Sie anschließend Edit.

Wählen Sie anschließend Ihre gewünschte Einschießdistanz. Folgende drei Entfernungen stehen Ihnen zur Auswahl:



- 50 m
- 100 m
- 200 m

Bestätigen Sie Ihre Auswahl mit der Enter Taste.

Im nächsten Schritt korrigieren Sie Ihre Treffpunktabweichung.



Starten Sie dabei mit der Seitenkorrektur. Bei einem Linksschuss drücken Sie so oft auf die Rechts-Taste, bis Ihre Seitenabweichung korrigiert ist. Pro Klick werden dabei aufgrund der Pixelgröße 1,7cm auf 100 m korrigiert. Bei einem Rechtsschuss korrigieren Sie die Abweichung mit der Links-Taste. Bestätigen Sie die Seitenkorrektur mit der Enter-Taste.





Anschließend nehmen Sie die Höhenkorrektur vor. Bei einem Hochschuss drücken Sie so oft auf die Links-Taste, bis Ihre Höhenabweichung korrigiert ist. Pro Klick werden dabei aufgrund der Pixelgröße 1,7 cm auf 100 m korrigiert. Bei einem Tiefschuss korrigieren Sie die Abweichung mit der Rechts-Taste. Bestätigen Sie die Höhenkorrektur mit der Enter-Taste.

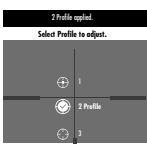

Eine „Success Notification“ (Erfolgsbenachrichtigung) zeigt Ihnen an, dass Ihre Korrekturen erfolgreich übernommen wurden.



Hinweis: Sie können zwei Einschießprofile auf Ihrem TX Encounter erstellen. Um die Namen der Profile zu bearbeiten, verwenden Sie bitte die Swarovski Optik Outdoor App.

-  Treffpunkt korrigiert
-  Treffpunkt korrigiert und Profil aktiviert
-  Keine Treffpunktkorrektur vorgenommen

3.5.3.3 Recoil Activated Video

Die RAV „Recoil Activated Video“ Funktion ermöglicht Ihnen, ohne manuelle Eingriffe Videoaufnahmen aufzuzeichnen.

Um die Funktion RAV zu aktivieren, wählen Sie im Menü unter Einstellungen das Symbol  (RAV) aus. Sobald RAV aktiviert ist, speichert das System im Hintergrund alles in einem Zwischenspeicher, was durch das TX Encounter beobachtet wird. Beim Schuss wird durch den Rückstoß die Videoaufzeichnung gestartet und auf dem Gerät gespeichert.

Hinweis: Die Nutzung der RAV-Funktion erhöht den Akkuverbrauch. Die Aufzeichnungsdauer kann in der App angepasst werden.

3.5.3.4 Kompasskalibrierung

Um die bestmögliche Präzision des Kompasses zu gewährleisten, wird empfohlen, bei der ersten Inbetriebnahme und in weiterer Folge regelmäßig zu kalibrieren. Um die Kalibrierung zu starten, wählen Sie im Menü unter Einstellungen  Kompasskalibrierung aus. Drehen Sie das TX Encounter gleichmäßig um alle Achsen, bis am Display 100% angezeigt werden, was den Abschluss des Kalibriervorgangs signalisiert.



Die Kalibrierung kann jederzeit durch Drücken der Menü-Taste (6) abgebrochen werden.

Hinweis: Metallische Gegenstände wie Autos oder Strommasten können die Richtungsanzeige des Kompasses und die Kalibrierung beeinflussen. Wenn eine Messung in der Nähe eines Jagdgewehrs durchgeführt wird, wird ein Mindestabstand von 40 cm zum Gewehrlauf empfohlen.

Beachten Sie: jegliche Magnetverschlüsse (bzw. einer Armbanduhr) können die Messung erheblich beeinträchtigen.

3.5.3.5 WiFi

Um WiFi auf dem Gerät zu aktivieren, wählen Sie im Menü unter Einstellungen  (WiFi) aus. Sobald WiFi aktiviert ist, kann das Gerät mit der Swarovski Optik Outdoor App verbunden werden.

3.5.3.6 Verbinden mit einem Smartphone

Das TX Encounter ist bei aktiviertem WiFi jederzeit bereit, um mit einem Smartphone verbunden zu werden (WiFi ist automatisch für fünf Minuten nach dem Einschalten aktiviert). Für die erstmalige Verbindung mit der SWAROVSKI OPTIK Outdoor App führen Sie folgende Schritte durch:

1. Laden Sie die SWAROVSKI OPTIK Outdoor App über den Apple App Store oder Google Play Store herunter und starten Sie die App.
2. Bestätigen Sie, dass Sie Besitzer eines SWAROVSKI OPTIK Gerätes sind. In der App wird Ihnen danach detailliert erklärt, wie Sie das TX Encounter mit dem Smartphone verbinden können.
3. Klicken Sie am Home-Screen auf den „+“-Button und wählen Sie danach das TX Encounter auf der Geräteauswahlseite aus.
4. Klicken Sie nun auf den Button „Mit Seriennummer verbinden“.

5. Bitte geben Sie nun die Seriennummer Ihres TX Encounter ein (Seriennummer siehe Kapitel 6.1). Die Verbindung zwischen Ihrem Smartphone und dem TX Encounter wird aufgebaut.
6. Ein Hilfs-Tutorial wird in der App gestartet und gibt Tipps und Tricks zur Verwendung der App und dem TX Encounter.



SWAROVSKI OPTIK
Outdoor App

3.5.3.7 Fernbedienung (RC Remote Control) (nicht im Lieferumfang enthalten)

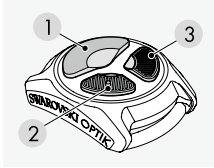

Um die RC Fernbedienung mit dem TX Encounter verwenden zu können, müssen die Geräte zunächst verbunden werden (pairing).

Dieser Vorgang ist einmalig und ermöglicht es der RC Fernbedienung dauerhaft mit dem TX Encounter zu kommunizieren, es sei denn, sie wird mit einem anderen Gerät verbunden. Um das TX Encounter mit der RC Fernbedienung zu verbinden, wählen Sie im Menü unter ‚Einstellungen‘ das Symbol für ‚Fernbedienung‘ aus.

Drücken  Sie dann an der RC Fernbedienung zugleich die beiden kleinen Tasten ② + ③ für 5 Sekunden. Das TX Encounter bestätigt am Display, sobald das Pairing erfolgreich abgeschlossen wurde.

Funktionen der Fernbedienung:

Jeweils kurz drücken:

- 1 Foto oder Video auslösen
- 2 Display dunkler
- 3 Display heller

Jeweils 2 Sekunden gedrückt halten:

- 1 Wechsel Foto/Video
- 2 Wechsel Black Hot/White Hot
- 3 Wechsel high/low contrast mode

3.5.3.8 SWAROLIGHT

Das TX Encounter ist mit einem Neigungssensor ausgestattet. Der Neigungssensor funktioniert sowohl beim Einsatz als Vorsatz- als auch als Beobachtungsgerät.

Durch gleichzeitiges Drücken der Links- (4) und Rechtstaste (5) für 3 Sekunden wird diese Funktion entweder ein- oder ausgeschaltet.

Der Neigungssensor erkennt, ob sich das Gerät als Vorsatzgerät in einer Schussposition befindet. Das TX Encounter schaltet sich bei einem größeren Neigungswinkel als 70° (auf- und abwärts) aus, z.B. wenn Sie die Waffe auf der Kanzel senkrecht abstellen. Ebenso schaltet sich das TX Encounter bei einer seitlichen Neigung von mehr als 30° aus, z.B. wenn Sie die Waffe auf Ihre Beine legen.

Wird die Waffe wieder in Schussposition gebracht, schaltet sich das TX Encounter automatisch ein. Nach einer Stunde ohne Bedienung schaltet sich das Gerät komplett aus.

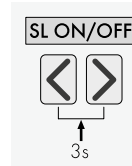

SWAROLIGHT  kann auch über das Einstellungsmenü aktiviert werden.

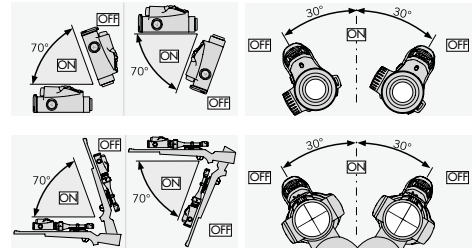

Automatische Helligkeitsanpassung

Das TX Encounter besitzt eine automatische Helligkeitsanpassung, die die Helligkeit des Displays nach Einschalten des Gerätes automatisch anpasst. Dabei erkennt das TX Encounter, ob Sie das Gerät am Tag, in der Dämmerung oder in der Nacht verwenden. Die Helligkeit des Displays können Sie zusätzlich über die Links- bzw. Rechtstaste anpassen. Das Display des TX Encounter verfügt über 32 Helligkeits-

stufen und kann in der Nacht sehr weit gedimmt werden, um ein Überblenden des Auges zu vermeiden. Ebenso verfügt das TX Encounter über jeweils einen Speicherplatz im Tag-, Dämmerungs- und Nachtbereich. Falls Sie in einem der drei Bereiche eine Helligkeit gewählt haben, welche von der Standardeinstellung abweicht, speichert das TX Encounter diese individuelle Helligkeit und verwendet sie beim Aktivieren oder Einschalten des Gerätes wieder in der gleichen Helligkeit.

3.5.3.9 Geräteinformationen

In den ⓘ Geräteinformationen werden sowohl die Firmware-Version als auch die Seriennummer angezeigt.

3.5.3.10 Werkseinstellung

Die ⚙️ Werkseinstellung bietet die Möglichkeit, das Gerät auf Werkseinstellungen zurückzusetzen.

Bitte beachten Sie, dass beim Zurücksetzen auf die Werkseinstellungen alle von Ihnen gespeicherten Daten gelöscht werden. Wichtige Daten sollten vorher gesichert werden.



3.5.3.11 Funktionalitäten der SWAROVSKI OPTIK Outdoor App

- Erleben Sie das volle Potenzial Ihres TX Encounter mit der dazugehörigen mobilen SWAROVSKI OPTIK Outdoor App
- Kostenlose App, die mit den meisten Apple- und Android-Systemen kompatibel ist
- Verwalten oder teilen Sie Ihre Beobachtungen (Bilder & Videos in der internen Mediengalerie)
- Live-View am Smartphone inklusive Partner Modus
- Laden und Installieren von Firmware-Updates
- Verwaltung der Geräteeinstellung

4. VERWENDUNG ALS VORSATZGERÄT

Ihr TX Encounter wurde speziell für den Einsatz als Beobachtungs- und als Vorsatzgerät in Verbindung mit einem SWAROVSKI OPTIK Zielfernrohr und einem passenden SWAROVSKI OPTIK tMA Klemmadapter entwickelt.

4.1 EINSTELLUNG AM ZIELFERNROHR

Im Vorsatzmodus (1-fache Vergrößerung) ist das TX Encounter für den Einsatz in Verbindung mit einem SWAROVSKI OPTIK Zielfernrohr optimiert. Das heißt, es wird auf dem Display des TX Encounter nur noch der zentrale Teil in Form eines Rechteckes verwendet (1-fache Vergrößerung). Die Vergrößerung können Sie in dem Fall mit dem Vergrößerungsstellung Ihres Zielfernrohres wählen.

Achtung: Bitte stellen Sie sicher, dass sich Ihr TX Encounter bei der Verwendung als Vorsatzgerät im Vorsatzmodus (1-fache Vergrößerung) befindet. Bei der Verwendung als Vorsatzgerät im Beobachtungsmodus kann es zu Treffpunktabweichungen kommen.

5. VERWENDUNG DES AKKULADEGERÄTS

5.1 AKKU-STATUS ANZEIGEN

Die vier LED-Anzeigen am Ladegerät leuchten für 30 Sekunden je nach Ladestand.

- 1 LED rot = 0 %
- 1 LED weiß = 1 % - 24 %
- 2 LEDs weiß = 25 % - 49 %
- 3 LEDs weiß = 50 % - 74 %
- 4 LEDs weiß = 75 % - 100 %

Hinweis: Den Akku-Ladestand können Sie überprüfen, indem Sie den Akku in das Ladegerät stecken, wenn das Ladegerät nicht an eine Steckdose angeschlossen ist.

5.2 ERSTMALIGES LADEN DES AKKUS

Aus Sicherheits- und Transportgründen ist der Akku nicht vollständig geladen. Bitte vor der ersten Inbetriebnahme den Akku vollständig mithilfe des RBC Ladegeräts laden.

1. Schließen Sie ein Ende des USB-Ladekabels an den USB Anschluss am Ladegerät an.
2. Schließen Sie das andere Ende des USB-Ladekabels an ein geeignetes USB-Netzteil an. (Für optimales Laden mind. 10 W Leistung bzw. mind. 2,1A).
3. Stecken Sie den Akku in das Ladegerät.

5.3 LADEDAUER

90 % Akku-Ladezustand nach 3,5 h

100 % Akku-Ladezustand nach 5 h

Hinweis: Das verwendete Netzteil (nicht im Lieferumfang enthalten) sollte mindestens 2,1 A Strom liefern können, damit zwei Akkus gleichzeitig geladen werden können. Bei geringerem Strom werden die Akkus nacheinander geladen.

5.4 FEHLERANZEIGEN AKKULADEGERÄT

- 1. LED blinkt rot bei dem 2. gesteckten Akku → USB Lade-Netzteil liefert zu wenig Ausgangsstrom für gleichzeitiges Laden beider Akkus.
- 1. und 2. LED blinken rot → Temperatur Akku zu niedrig ($< 0\text{ }^{\circ}\text{C}$)
- 3. und 4. LED blinken rot → Temperatur Akku zu hoch ($> 45\text{ }^{\circ}\text{C}$)
- Alle 4 LEDs blinken rot → Akku defekt. Verwenden Sie den Akku nicht weiter.
- Alle 8 LEDs leuchten rot → Ladegerät defekt. Verwenden Sie das Ladegerät nicht weiter.
- 1. LED leuchtet rot → Akku ist entladen.

5.5 ALLGEMEINE INFORMATIONEN FÜR DIE VERWENDUNG DES RBC LADEGERÄTS IN DEN VEREINIGTEN STAATEN:

Dieses Produkt ist gemäß UL62368-1 validiert. Dieses Produkt sollte von einem ITE-gelisteten Netzteil mit der Kennzeichnung „Class 2“ oder LPS, mit

einem USB-Ausgang von 5 V DC, min. 2,1 A, versorgt werden.

Dieses Produkt ist zum Laden aller SWAROVSKI OPTIK Akkus geeignet.

6. ALLGEMEINE HINWEISE

6.1 SERIENNUMMER

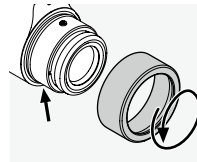

Die Seriennummer Ihres Produktes finden Sie am Okular. Schrauben Sie dazu den Abdeckring gegen den Uhrzeigersinn herunter.

6.2 WEITERE INFORMATIONEN



Ausführliche Infos und Tipps finden Sie unter:
SWAROVSKIOPTIK.COM

7. PFLEGE UND WARTUNG

7.1 REINIGUNGSTUCH

Mit dem beiliegenden Reinigungstuch aus Mikrofasern können Sie selbst empfindlichste Glasflächen reinigen. Es ist geeignet für Objektive, Okulare und Brillen. Bitte halten Sie das Reinigungstuch sauber, da Verunreinigungen die Linsenoberfläche beschädigen können. Ist das Tuch verschmutzt, können Sie es in handwarmer Seifenlauge waschen und an der Luft trocknen lassen. Verwenden Sie es bitte ausschließlich zur Reinigung von Glasflächen.

7.2 REINIGUNG

Wir haben großen Wert darauf gelegt, alle Elemente und Oberflächen besonders pflegeleicht zu gestalten.

Reinigung Optik: Um die optische Brillanz Ihres Produktes dauerhaft zu gewährleisten, sollten Sie die Glasoberflächen schmutz-, öl- und fettfrei halten. Entfernen Sie zuerst gröbere Partikel mit einem Optikpinsel. Zur nachfolgenden gründlichen Reinigung empfiehlt sich ein leichtes Anhauchen und anschließendes Reinigen mit dem Reinigungstuch. Bei starker Verschmutzung (z.B. mit Sand) ist die Drehaugenmuschel komplett abschraubbar und somit sehr einfach zu reinigen.

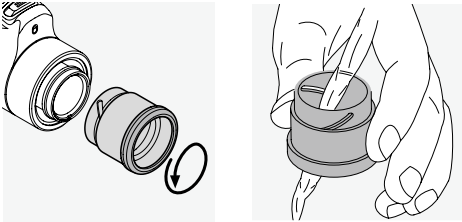

7.3 VERWENDUNG VON INSEKTENSCHUTZMITTELN

Der Wirkstoff DEET (Insektenschutzmittel) kann - je nach Konzentration - Kunststoffe sowie lackierte Oberflächen beeinträchtigen. Dies ist besonders der Fall, wenn das Mittel frisch aufgetragen wurde und noch feucht auf der Haut bzw. den Händen ist und dann mit der Oberfläche in Berührung kommt.

Alternativ können Insektenschutzmittel auf Basis von ICARIDIN verwendet werden.

7.4 AUFBEWAHRUNG

Sie sollten Ihr Produkt in seiner Tasche an einem gut gelüfteten Ort aufbewahren. Ist das Produkt nass, muss es vorher getrocknet werden. In Tropengebieten oder in Gegenden mit hoher Umgebungsfuchtigkeit ist der beste Lagerort ein luftdichter Behälter mit einem Feuchtigkeits-Absorptionsmittel (z.B. Silikagel).

8. KONFORMITÄT

8.1 KONFORMITÄT TX Encounter

Weitere Informationen zur Konformität finden Sie unter: https://swarop.tk/TX_encounter_compliance

WEEE/ElektroG



Dieses Symbol weist darauf hin, dass dieses Produkt gemäß WEEE-Richtlinie (Richtlinie über Elektro- und Elektronik-Altgeräte) und nationalen Gesetzen nicht über den Hausmüll entsorgt werden darf.

Dieses Produkt muss bei einer dafür vorgesehenen Sammelstelle abgegeben werden. Informationen zu Sammelstellen für Altgeräte erhalten Sie bei den zuständigen kommunalen Einrichtungen oder einer autorisierten Stelle für die Entsorgung von Elektro- und Elektronik-Altgeräten.

Die korrekte Entsorgung dieses Produkts dient dem Umweltschutz und verhindert mögliche Schäden für die Umwelt und die menschliche Gesundheit, welche durch unsachgemäße Behandlung des Produkts auftreten können.

8.2 KONFORMITÄT RB tM 35 AKKU

Weitere Informationen zur Konformität finden Sie unter: https://swarop.tk/TX_encounter_compliance

WEEE/ElektroG Akku



Dieses Symbol weist darauf hin, dass der Akku gemäß WEEE-Richtlinie (Richtlinie über Elektro- und Elektronik-Altgeräte) und nationalen Gesetzen nicht über den Hausmüll entsorgt werden darf. Der Akku muss bei einer dafür vorgesehenen Sammelstelle abgegeben werden.

9. ZU IHRER SICHERHEIT

9.1. ALLGEMEINE HINWEISE



Niemals während des Gehens durch das Gerät blicken! Sie könnten Hindernisse übersehen.

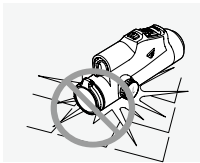

Schützen Sie bitte Ihr Gerät vor Stößen.

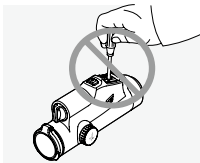

Reparatur- und Servicearbeiten dürfen nur von SWAROVSKI OPTIK Absam (Austria) oder SWAROVSKI OPTIK North America durchgeführt werden, ansonsten erlischt die Garantie.

- Im Produkt dürfen nur Akkus von SWAROVSKI OPTIK verwendet werden. Die Verwendung eines anderen Akkus kann zur Beschädigung des Geräts führen.
- Überprüfen Sie vor Schussabgabe die Position des tMA Klemmadapters. Sollte dieser nicht bis zum Anschlag aufs Zielfernrohr geschoben sein, korrigieren Sie bitte die Position.
- Das TX Encounter ist wasser- und staubdicht und erhielt beim Test unter kontrollierten Laborbedingungen die Bewertung IP68 gemäß dem IEC-Standard 60529.
- Unter -20°C bzw. über $+50^{\circ}\text{C}$ wird das TX Encounter aus Sicherheitsgründen (Akku) automatisch abgeschaltet.

WARNUNGEN ZUM RB tM 35 AKKU

⚠ ACHTUNG!

Gefahr von Feuer und Verbrennungen. Den Akku niemals öffnen, beschädigen oder über 80°C erhitzen. Beachten Sie die Sicherheitshinweise. Verwenden Sie nur das von SWAROVSKI OPTIK zur Verfügung gestellte Ladegerät.



Mögliche Gefahren:

- Gefahr von Feuer und Explosion
- Gefahr aufgrund von Austritt giftiger oder ätzender Substanzen
- Gefahr von Verbrennungen

Dieses Produkt verfügt über einen austauschbaren und wiederaufladbaren Lithium-Ionen Akku. Achten Sie bei der Verwendung des Produkts auf Folgendes:

- Verwenden Sie den Akku nicht weiter, wenn die Hülle beschädigt ist oder Sie einen Akkuschaden vermuten. Kontaktieren Sie in diesem Fall sofort unseren Kundenservice. Andernfalls kann es zu einer Explosion und/oder Unfällen kommen. Eindeutige Warnhinweise auf einen fehlerhaften Akku sind z.B. Verformungen (Blähungen), Schmelzstellen am Kunststoffgehäuse (Sengspuren), Verfärbungen, Geruch, starke Wärmeentwicklung.
- Verwenden Sie den Akku nicht missbräuchlich, da dies zum Schaden des Akkus und damit zu Feuer und Explosionen führen kann.
 - Versuchen Sie nicht den Akku zu öffnen oder zu zerlegen.
 - Schließen Sie den Akku nicht kurz. Lagern Sie den Akku niemals gefahrbringend in einer Schachtel oder in einem Schubfach, wo sich die Akkukontakte gegenseitig kurzschließen oder durch andere leitende Werkstoffe kurzgeschlossen werden können.
 - Vermeiden Sie mechanische Belastungen (Druck, Verformungen, Stürze).
 - Halten Sie den Akku trocken und sauber. Bei einer Verunreinigung trocknen und säubern Sie die Kontakte mit einem sauberen, trockenen Tuch.
 - Verwenden Sie keine elektrisch leitenden Materialien zur Reinigung.
- Wenn der Akku ausläuft, achten Sie darauf, dass Ihre Haut oder Ihre Augen nicht in Kontakt mit der

austretenden Flüssigkeit kommen und atmen Sie austretende Dämpfe nicht ein. Suchen Sie im Falle eines Kontakts einen Arzt auf.

- Setzen Sie Produkte mit Akkus keiner großen Hitze aus (z.B. durch Aufbewahrung im direkten Sonnenlicht, Feuer oder in der Nähe von Wärmequellen wie beispielsweise Heizkörpern oder Geräten, die Wärme erzeugen).

HINWEISE ZUM LADEN DES LI-IONEN AKKUS

- Laden Sie den Akku ausschließlich mithilfe des RBC Akkuladegeräts (im Lieferumfang des TX Encounter enthalten) und mit einem geeigneten Netzteil, das den nationalen Vorschriften des jeweiligen Landes entspricht bzw. über eine FCC-, CE- oder IC-Zulassung verfügt.
- Das Verwenden von beschädigten Kabeln oder Ladegeräten oder das Aufladen in feuchten Umgebungen kann einen Stromschlag, Brand oder auch Verletzungen verursachen und das Gerät sowie andere Sachwerte beschädigen.
- Die optimale Ladetemperatur liegt zwischen 15 °C und 25 °C Umgebungstemperatur. Die zulässige Ladetemperatur liegt zwischen 0 °C und 37 °C. Diese sollte beim Laden nicht unter- oder überschritten werden.
- Laden Sie den Akku nicht unbeaufsichtigt.
- Lassen Sie den Akku nicht länger als notwendig in der Ladevorrichtung.
- Achten Sie darauf, dass der Akku beim Laden nicht abgedeckt ist.
- Achten Sie besonders auf eine ungewöhnliche Temperaturerhöhung. Der Akku sollte beim Laden nicht mehr als handwarm werden.

ALLGEMEINE HINWEISE UND LAGERUNG

- Die Akkulaufzeit hängt von der Umgebungstemperatur ab.
- Akkus dürfen auf keinen Fall entladen über einen längeren Zeitraum (Tage) gelagert werden, dies kann sonst zu irreparablen Schäden führen. Vor der Einlagerung sollten Sie den Akku auf 60 - 80 % laden. Bei Lagerung bei Raumtemperatur ist eine Nachladung zwingend nach 6 Monaten erforderlich.
- Die Lebensdauer eines Akkus ist begrenzt und seine Leistungsfähigkeit nimmt mit der Dauer der Nutzung

ab. Wir raten dazu, eine Nutzungsdauer von 5 Jahren nicht zu überschreiten.

DEFEKTE AKKUS

Bei einem defekten Akku oder verformten Akkugehäuse ist von einer Rücksendung des Geräts mit Akku vollständig abzusehen.

Defekte Akkus sind aus Sicherheitsgründen über die örtlichen Gefahrgut-Sammelstellen zu entsorgen. Entfernen Sie in diesem Fall den defekten Akku aus dem Gerät. Sollte ein Entfernen des Akkus nicht möglich sein, kontaktieren Sie bitte unseren Customer Service. Bei Beschädigungen am TX Encounter senden Sie das Gerät bitte ohne Akku zurück.

Bitte beachten Sie, dass bei Versand von Lithium-Ionen-Zellen (Akkus) für den Transport internationale Gesetze für Gefahrgut gelten (IATA, ADR usw.).

GARANTIE

Mit diesem SWAROVSKI OPTIK Produkt haben Sie ein hochwertiges Qualitätserzeugnis erworben, für das wir weltweit gültige Garantieleistungen gewähren.

Für nähere Informationen zu den Garantiebedingungen gehen Sie bitte auf: https://swarop.tk/TX_encounter_warranty



TECHNISCHE DATEN

Alle technischen Daten zu Ihrem Produkt finden Sie unter: https://swarop.tk/TX_encounter_technicaldata



Alle Angaben sind typische Werte.

Änderungen in Ausführung und Lieferung sowie Druckfehler sind vorbehalten.

WE THANK YOU FOR
CHOOSING THIS
PRODUCT FROM
SWAROVSKI OPTIK. IF YOU
HAVE ANY QUESTIONS,
PLEASE CONSULT YOUR
SPECIALIST DEALER OR
CONTACT US DIRECTLY AT
SWAROVSKIOPTIK.COM.

1. OVERVIEW

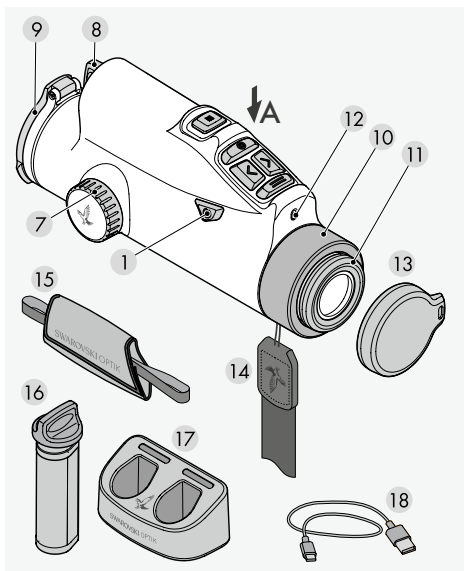

- 1 On/off button
- 2 Mode button
- 3 Enter button
- 4 Left button
- 5 Right button
- 6 Menu button
- 7 Focusing ring
- 8 Battery compartment
- 9 Objective lens cover
- 10 Cover ring
- 11 Eyecup
- 12 Brightness sensor
- 13 Eyepiece cover
- 14 Carrying strap
- 15 Hand strap
- 16 RB tM 35 rechargeable battery
- 17 RBC battery charger
- 18 USB charger cable

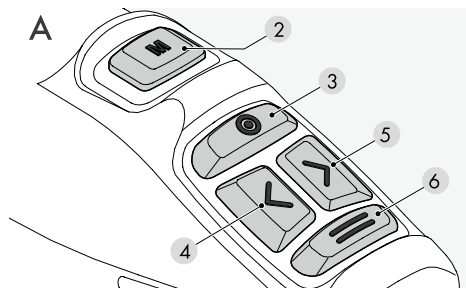

FIELD BAG

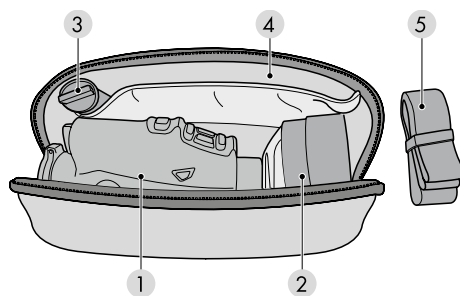

- 1 Compartment for TX Encounter
- 2 Compartment for tMA
- 3 Compartment for RB tM 35 rechargeable battery
- 4 Document compartment
- 5 Field bag carrying strap

Also supplied with:
cleaning cloth, field bag

2. PREPARING TO USE THE DEVICE

2.1 CHARGING THE BATTERY

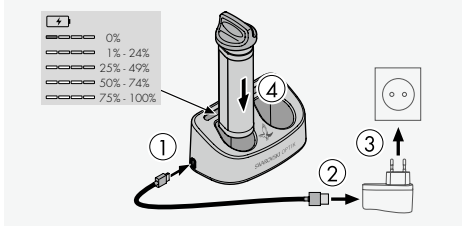

The TX Encounter is supplied with an RB tM 35 rechargeable battery already installed. Please charge the battery fully before using the device for the first time. The main adapter (3) is not supplied.

2.2 REMOVING THE BATTERY

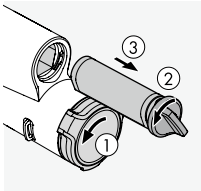

When removing the battery, you may need to turn the objective lens cover slightly to the side to ensure the hinge is not in the way (1).

To protect the objective lens, the objective lens cover is built-in and cannot be removed. Turning the cover allows you to change the position of the hinge and thus the opening direction.

In order to remove the battery, the bayonet catch (2) must be turned to the left.

The easy-grip bayonet catch for the battery is integrated in the battery housing. This allows you to easily grasp the bayonet catch, even when wearing gloves, and pull it to extract the battery (3).

2.3 INSTALLING THE BATTERY

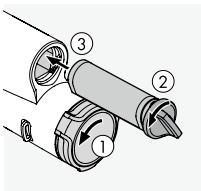

To make it easier to install the battery in the correct position even in absolute darkness, the lower side of the battery housing is flattened.

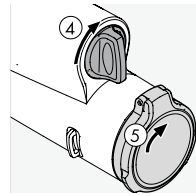

To insert the battery, rotate the catch counterclockwise by approximately 30° and push the battery into the battery compartment as far as it will go. Then rotate the bayonet catch clockwise by approximately 30° up to

a vertical position (4). The battery is now secured. The objective lens cover can then be returned to its original position (5).

2.4 ADJUSTING THE TWIST-IN EYECUP



Pos. A

Pos. B

Pos. A: For use without glasses: Turn the eyecups counterclockwise to the full extent (4 positions).

Pos. B: For use with glasses or in clip-on mode: Turn the eyecups clockwise as far as they will go.

Note: No diopter adjustment is possible.

2.5 ATTACHING THE HAND STRAP

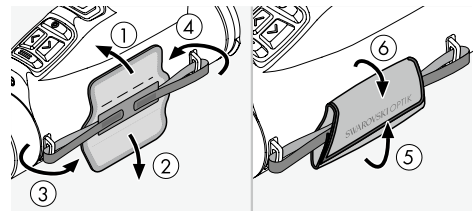

The TX Encounter is not supplied with the strap and hand strap attached. Accessories can be attached quickly and easily when required.

The hand strap is attached to the right-hand side of the TX Encounter. Once you have threaded both end pieces through the loop holders on the device, you

can then adjust the length of the hand strap using the hook-and-loop fastener and fix it in place by folding over the leather strap.

2.6 ATTACHING THE CARRYING STRAP

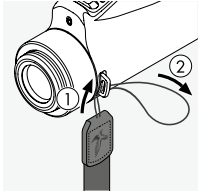

To attach the carrying strap to the TX Encounter, hold the side that does not have the click fastener and feed the loop through the loop holder on the eyepiece side, on the same side as the hand strap ① + ②.

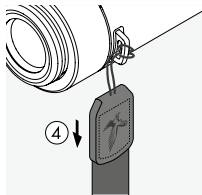
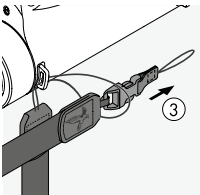

Then pull the other end of the carrying strap ③ through the loop and tighten it ④.

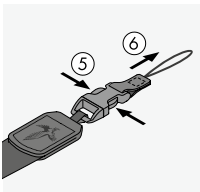

On the other side, release the end of the click fastener ⑤ + ⑥ and feed the loop through the same loop holder ⑦.

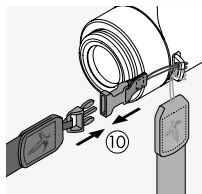
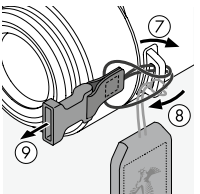

Then pull the end through the loop ⑧, tighten it ⑨, and attach the clip to the other end of the carrying strap ⑩.

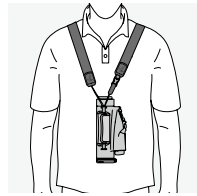

2.7 FITTING THE EYEPIECE COVER

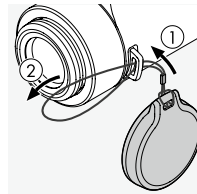

Feed the loop of the eyepiece cover through the loop holder on the eyepiece side of the TX Encounter (strap attachment ① + ②).

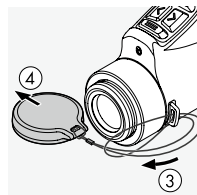

Then pass the cover through the loop ③ and tighten it ④.

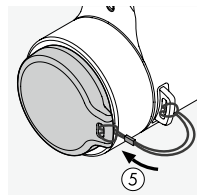

You can now use the cover to protect the eyepiece ⑤.

3. OPERATION

3.1 SWITCHING THE DEVICE ON

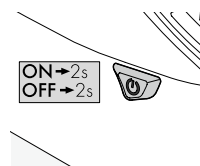

ON
Hold down for 2 seconds

OFF
Hold down for 2 seconds

3.2 ADJUSTING THE FOCUS

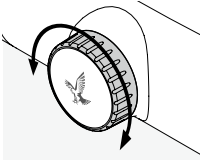

Turning the focusing ring allows you to focus on any object from the shortest focusing distance (see technical data sheet) to infinity.

3.3 EXPLANATION OF THE BUTTONS

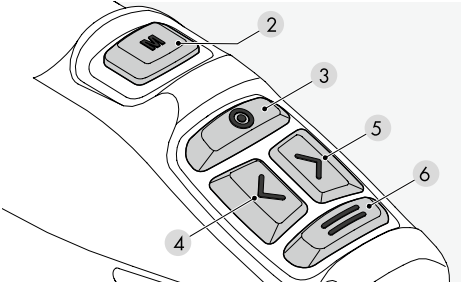

Press briefly:

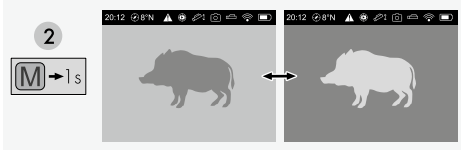

2 Mode button: switch between Black Hot and White Hot

3 Enter button: start/stop video or take photo

4 Left button: make display darker

5 Right button: make display brighter

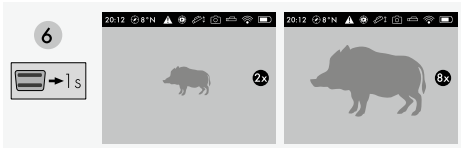

6 Menu button: brief press outside menu = zoom.
Brief press within menu = one step back

Press and hold for 2 seconds:

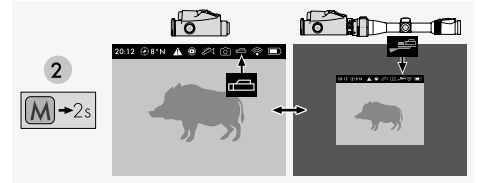

2 Mode button: switch between hand-held (observation) and clip-on mode



3 Enter button: switch between photo function and video function

4 + 5 Left/right button, press and hold both: activate/deactivate SWAROLIGHT

6 Menu button: open and close the menu

3.4 DISPLAY OVERVIEW

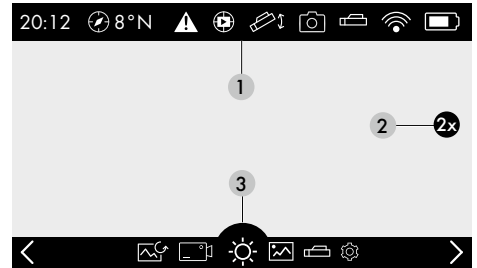

1 Status bar

2 Digital magnification

3 Menu bar

Navigation in the menu



Select



Confirm



Return / Exit

3.5 EXPLANATION OF SYMBOLS

3.5.1 Status bar

A status bar appears at the top of the display when the menu is opened. It disappears automatically after 20 seconds with no interaction.



- 1 Time
- 2 Compass displays
- 3 Notifications (only visible if notifications are available)
- 4 RAV: if this symbol is visible = Recoil Activated Video activated
- 5 SWAROLIGHT: if this symbol is visible = SWAROLIGHT activated
- 6 Photo/video: depending on the selected function, either the photo or the video symbol is visible
- 7 Depending on the selected mode, either the symbol for observation mode or the symbol for clip-on mode is visible
- 8 WiFi: if this symbol is visible = WiFi activated
- 9 Battery status with 5 levels

3.5.2 Menu bar

Pressing and holding the menu button (6) for 2 seconds opens a menu bar at the bottom of the display. Pressing the Enter button (3) (used here as a confirmation button) confirms your selection. Within the menu bar, you can use the right and left buttons to navigate. Pressing the menu button again takes you back to the previous step in the menu. Pressing and holding the menu button immediately closes the menu. If there is no interaction, the menu bar disappears automatically after 20 seconds.

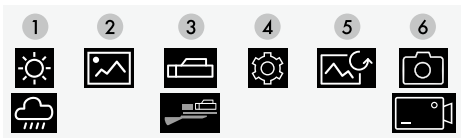

- 1 Picture mode: switch between high-contrast and low-contrast mode
- 2 Gallery
- 3 Mode selection: switch between observation mode and clip-on mode
- 4 Settings
- 5 Image calibration (NUC)
- 6 Media selection: switch between photo and video function

3.5.2.1 Picture mode: switch between high-contrast and low-contrast mode

Image processing optimizes the image on the display in the current mode specifically to the environmental conditions. For example, low-contrast mode (especially for areas such as forests with similar ambient temperatures) emphasizes contrasts and highlights details. High-contrast mode, (especially for areas with significant temperature differences), on the other hand, softens contrasts to allow a clearer display.

You can switch between  high-contrast and  low-contrast modes under the Picture Mode menu item.

3.5.2.2 Gallery

The Gallery menu  item provides options for viewing your recorded photos and videos.

Videos can also be played in slow motion.

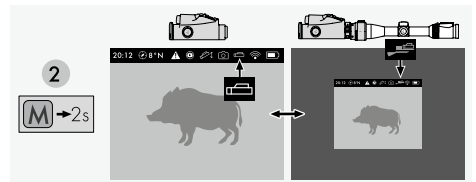

Select the symbol  to view the video recording in slow motion (0.3x speed).

3.5.2.3 Mode selection: switch between hand-held (observation) and clip-on mode



To switch between observation mode and clip-on mode, either press the mode button for 2 seconds or activate your chosen mode in the menu.

In observation mode, the entire display is used (2x magnification). In clip-on mode, only the central part of the display is used (1x magnification).

The selected mode is displayed in the status bar with the symbol  (observation mode) or  (clip-on mode).

3.5.2.4 Settings

All the settings  described below can be configured on the device in the menu under (Settings) (see 3.5.3 for a more detailed explanation)

3.5.2.5 Image calibration (NUC)

The device has an automatic image correction feature that is always activated after switching on. If required, an additional manual correction NUC (Non-Uniformity Correction) can also be carried out. First, close the objective lens cover **①**. For manual image calibration, then either briefly press the on/off button **②** or select the symbol for image calibration in the menu.

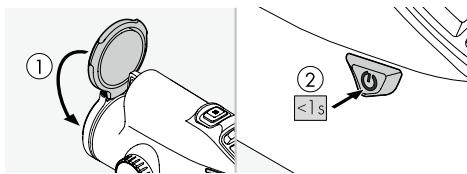

The NUC is completed 1-2 seconds after activation. 12 seconds after the NUC, the image freezes for 2-3 seconds for the NUC storage process. If the battery is removed during these 12 seconds, the NUC will not be stored in the device.

Please note: the objective lens cover must be closed for image calibration.

Recalibration is recommended, in particular, when moving to a different hunting ground or in the event of major temperature fluctuations.

3.5.2.6 Media selection: switching between photo and video function

To switch between photo and video function, press and hold the photo/video button **(3)** for 2 seconds.



You can also use the menu to switch between the functions (Media Selection).









If the " Symbol" is displayed in the menu bar, this shows that the photo function is activated.

To take a photo, briefly press the photo/video button **(3)**.

If the " Symbol" is displayed in the menu bar, this shows that the video function is activated.

To record a video, briefly press the photo/video button **(3)**. To end the video recording, press the same button again.

3.5.3 Settings

-  Notifications
-  Sighting-in profiles (only available in clip-on mode)
-  Recoil Activated Video (RAV) (on/off)
-  Compass (calibration) (only available in observation mode)
-  WiFi (on/off)
-  Remote control (pairing)
-  SWAROLIGHT (on/off)
-  Device information (serial number/firmware)
-  Factory setting

Selecting the sub-item 'Settings' **(3)** in the menu bar allows you to configure all the following settings on the device.

3.5.3.1 Notifications/warnings

Warning: Device overheating! The device automatically switches off to avoid damage. Leave the device to cool down before using it again.

Warning: The button cell voltage is low. Contact SWAROVSKI OPTIK Customer Service to request information on a replacement button cell.

Warning: Device undercooling! The device automatically switches off to avoid damage. Warm the device up before using it again.



Choose the appropriate profile and then select Edit.

Next, select your desired sighting-in distance. You can choose from the following three distances:



- 50 m (55 yds)
- 100 m (109 yds)
- 200 m (219 yds)

Press the Enter button to confirm your choice.

3.5.3.2 Sighting-in profiles

If you experience an impact point deviation when using the TX Encounter as a thermal imaging clip-on device, you can correct the point of impact. To do this, select clip-on mode and fire a first shot. Then measure the horizontal and vertical deviation on the target.

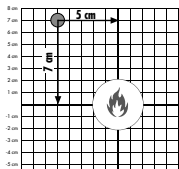

You can then correct your impact point deviation in the next step.



Start with the windage adjustment. For a shot to the left, press on the right button until your windage deviation has been corrected. Due to the pixel size, each click corrects 1.7 cm at 100 m (0.7 in at 109 yds). For a shot to the right, use the left button to correct the deviation. Press the Enter button to confirm the windage correction.

Under Settings (Zeroing) in the menu, you can select one of the following three profiles:

- 1 Factory Settings
- 2 Profil 2
- 3 Profil 3



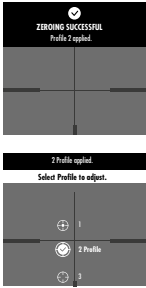

Then correct the elevation. For a high shot, press the left button until your elevation deviation is corrected. Due to the pixel size, each click corrects 1.7 cm at 100 m (0.7 in at 109 yds). For a low shot, use the right button to correct the deviation. Press the Enter button to confirm the elevation correction.



A "Success Notification" is displayed to confirm that your corrections have been implemented.

Note: You can create two sighting-in profiles on your TX Encounter. To edit the names of the profiles, please use the Swarovski Optik Outdoor App.

-  Impact point corrected
-  Impact point corrected and profile activated
-  No impact point correction carried out

3.5.3.3 Recoil Activated Video

The Recoil Activated Video (RAV) function allows you to record videos without any manual intervention. To activate the RAV function, choose the  (RAV) symbol in the menu under Settings.

As soon as RAV is activated, the system records everything observed through the TX Encounter in a cache in the background. When you fire a shot, the recoil starts the video recording and saves it on the device.

Note: Use of the RAV function increases battery consumption. The recording time can be amended in the app.

3.5.3.4 Compass calibration

To guarantee maximum precision of the compass, calibration is recommended on first use and then at regular intervals. To start the calibration, select Compass calibration  in the menu under Settings.

Turn the TX Encounter evenly on each axis until 100% appears on the display to indicate completion of the calibration process

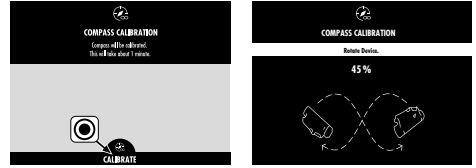

The calibration can be interrupted at any time by pressing the menu button (6).

Note: Metal objects, such as cars or power masts, may affect the direction display of the compass and the calibration. If you are taking a measurement near your firearm, we recommend a minimum distance of 40 cm (16 in) from the barrel.

Please note: magnetic closures (for example, a watch strap) may significantly affect the measurement.

3.5.3.5 WiFi

To activate WiFi on the device, select  under Settings.

As soon as WiFi is activated, the device can be paired with the SWAROVSKI OPTIK Outdoor App.

3.5.3.6 Pairing with a smartphone

If WiFi is activated, the TX Encounter is ready to be paired with a smartphone at any time (WiFi is automatically activated for five minutes after switching on). To connect the SWAROVSKI OPTIK Outdoor app for the first time, proceed as follows:

1. Download the SWAROVSKI OPTIK Outdoor app from the Apple App Store or Google Play Store and launch the app.
2. Confirm that you are the owner of a SWAROVSKI OPTIK device. The app will then show a detailed description of how to pair the TX Encounter with your smartphone.
3. Click on the "+" button on the home screen and then select TX Encounter on the device selection page.
4. Click on the button "Pair using serial number".

- Next, enter the serial number of your TX Encounter (for more information about the serial number, see section 6.1). Your smartphone is then paired with the TX Encounter.
- A help tutorial is launched in the app offering handy hints on using the app and the TX Encounter.



SWAROVSKI OPTIK
Outdoor App

3.5.3.7 RC remote control (not supplied)

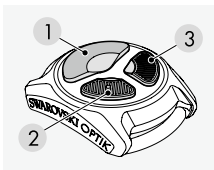

To use the RC remote control with the TX Encounter, the devices must first be connected (paired).

This step only needs to be carried out once to allow permanent communication between the RC remote control and the TX Encounter, unless it is paired with another device. To connect the TX Encounter to the RC remote control, under 'Settings' in the menu, select the symbol for 'Remote control'.

Then on the RC remote control, simultaneously press and hold the two small buttons ② + ③ for 5 seconds. The TX Encounter confirms on the display as soon as the pairing process has been successfully completed.

Remote control functions:

Press briefly:

- Take photo or video
- Make display darker
- Make display brighter

Press and hold for 2 seconds:

- Switch between photo/video
- Switch between Black Hot/White Hot
- Switch between high-/low-contrast mode

3.5.3.8 SWAROLIGHT

The TX Encounter has a tilt sensor. The tilt sensor works both when used as a thermal imaging clip-on device and as a thermal imaging hand-held device.

Pressing the left (4) and right (5) buttons simultaneously for 3 seconds switches this function either on or off.

The tilt sensor detects whether the device is in a shooting position as a thermal imaging clip-on device. The TX Encounter switches off if the tilt angle is greater than 70° (upward or downward), for example, if you stand the firearm up vertically. The TX Encounter also switches off if the lateral tilt is greater than 30° (if you rest the firearm on your legs, for example).

When you return the firearm to the shooting position, the TX Encounter automatically switches on. After one hour without operation, the device switches off completely.

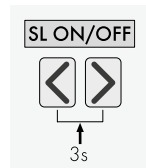

SWAROLIGHT can also be activated in the Settings menu

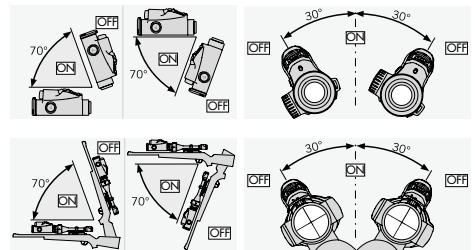

Automatic brightness adjustment

The TX Encounter has an automatic brightness adjustment feature that automatically adapts the brightness of the display when the device is switched on. The TX Encounter recognizes whether you are using the device during the day, in twilight, or at night. The brightness of the display can also be adjusted using the left or right buttons. The display of the TX Encounter has 32 brightness levels and can be dimmed very

low at night to avoid dazzling. The TX Encounter also has a memory function in the day, twilight, and night range. If your selected brightness level in one of the three ranges differs from the default setting, the TX Encounter will save this custom brightness setting and apply it when the device is next activated or switched on.

3.5.3.9 Device information

Both the firmware version and the serial number are shown in the  device information

3.5.3.10 Factory setting

The  factory setting gives you the option of restoring the device to its factory settings.

Please note that restoring to factory settings will delete all your saved data. Back up all important data first.



3.5.3.11 Functionalities of the SWAROVSKI OPTIK Outdoor App

- The SWAROVSKI OPTIK Outdoor App allows you to explore the full potential of your TX Encounter
- The app is free and is compatible with most Apple and Android systems
- Manage or share your observations (images & videos) in the internal media gallery
- Live View on a smartphone including partner mode
- Download and install firmware updates
- Management of device settings

4. FOR USE AS A THERMAL-IMAGING CLIP-ON DEVICE

Your TX Encounter has been developed specially for use as a thermal imaging hand-held device and as a thermal imaging clip-on device in combination with a SWAROVSKI OPTIK rifle scope and a compatible SWAROVSKI OPTIK tMA thermal monocular adapter.

4.1 ADJUSTING THE RIFLE SCOPE

In clip-on mode (1x magnification), the TX Encounter is optimized for use in combination with a SWAROVSKI OPTIK rifle scope.

In this case, only the central rectangular part of the display of the TX Encounter is used (1x magnification). If required, you can select the magnification for your rifle scope using the magnification adjustment ring.

Warning: Please make sure that your TX Encounter is in clip-on mode (1x magnification) when used as a thermal imaging clip-on device. Impact point deviations can occur if used as a thermal imaging clip-on device while in observation mode.

5. USING THE BATTERY CHARGER

5.1 BATTERY STATUS INDICATORS

The 4 LED indicators on the charger light up for 30 seconds depending on the level of charging.

- 1 LED red = 0 %
- 1 LED white = 1 % - 24 %
- 2 LEDs white = 25 % - 49 %
- 3 LEDs white = 50 % - 74 %
- 4 LEDs white = 75 % - 100 %

Note: You can check the battery charge level by inserting the battery in the charger when the charger is not connected to an electric socket.

5.2 CHARGING THE BATTERY FOR THE FIRST TIME

For safety and transportation reasons, the battery is not supplied fully charged. Please charge the battery fully using the RBC charger supplied before using the device for the first time.

1. Connect one end of the USB charging cable to the USB port on the charger.
2. Connect the other end of the USB charging cable to a suitable USB mains adapter. (For optimum charging, at least 10 W output or at least 2.1 A).
3. Insert the battery in the charger.

5.3 CHARGING TIME

90 % battery level after 3.5 hours
100 % battery level after 5 hours

Note: The power supply used (not supplied) should have an output of at least 2.1 A to allow two batteries to be charged simultaneously. In the case of lower output, charge each battery individually.

5.4 BATTERY CHARGER ERROR INDICATORS

- **1st LED flashing red for the 2nd inserted battery** → Output current of the USB charging power supply is too low to charge two batteries simultaneously.
- **1st and 2nd LEDs flashing red** → Battery temperature too low (<0 °C)
- **3rd and 4th LEDs flashing red** → Battery temperature too high (> 45 °C)
- **All 4 LEDs flashing red** → Battery is faulty. Stop using the battery immediately.
- **All 8 LEDs are illuminated red** → Charger is faulty. Stop using the charger immediately.
- **1st LED flashing red** → Battery is discharged.

5.5 GENERAL INFORMATION FOR USE OF THE RBC BATTERY CHARGER IN THE UNITED STATES

This product is validated according to UL62368-1. This product should be fitted with an ITE-listed "Class

2" or LPS mains adapter with a USB output of 5 V DC min. 2.1 A.

This product is suitable for charging all SWAROVSKI OPTIK batteries.

6. GENERAL INFORMATION

6.1 SERIAL NUMBER

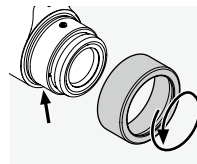

You can find the serial number of your product on the eyepiece. Unscrew the cover ring in a counter-clockwise direction to locate it.

6.2 ADDITIONAL INFORMATION



For more details and tips visit:
SWAROVSKIOPTIK.COM

7. CARE AND MAINTENANCE

7.1 CLEANING CLOTH

Using this microfiber cloth you can clean even the most sensitive glass surfaces. It is suitable for objective lenses, eyepieces, and eyeglasses. Please keep the cloth clean, as dirt can damage the lens surface. If the cloth is dirty, you can wash it in lukewarm soapy water and let it air dry. Please use it only for cleaning glass surfaces.

7.2 CLEANING

We ensure all elements and surfaces are very easy to clean.

Cleaning the optics: To ensure the long-lasting optical brilliance of your product, you should keep the glass surfaces free from dirt, oil, and grease. First brush off any larger particles of dirt using an optical lens brush. Then breathe gently on the lens and polish it with the cleaning cloth to remove any remaining dirt. If it is very dirty (e.g. with sand), the twist-in eyecup can be completely unscrewed, making it very easy to clean.

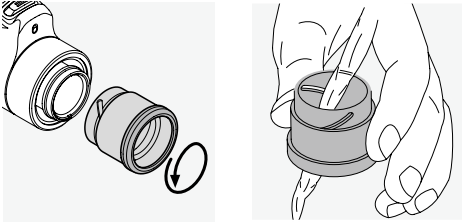

7.3 USING INSECT REPELLENTS

The active agent DEET (insect repellent) may - depending on the concentration - damage both synthetic materials and varnished surfaces. In particular, in cases where the product is newly applied and still damp on skin or hands which then come into contact with the surface.

As an alternative, insect repellents based on ICARIDIN can be used.

7.4 STORAGE

Keep your product in its bag in a well-ventilated place. If the product is wet, it must be dried first. In tropical areas or areas with high humidity, it is best to store it in an airtight container with a moisture-absorbing agent (e.g. silica gel).

8. COMPLIANCE

8.1 TX Encounter COMPLIANCE

For more information on compliance, see:
https://swarop.tk/TX_encounter_compliance

WEEE/ElektroG



This symbol indicates that this product must not be disposed of with household waste in accordance with the WEEE (Waste Electrical and Electronic Equipment) Directive and national laws.

This product must be disposed of at a designated collection point. For information on collection points for waste electrical and electronic equipment, contact your local authority or an authorized waste electrical and electronic equipment collection point.

Correct disposal of this product protects the environment and prevents any potential damage to the environment and human health that may result from improper handling of the product.

8.2 RB tM 35 RECHARGEABLE BATTERY COMPLIANCE

For more information on compliance, see:
https://swarop.tk/TX_encounter_compliance

WEEE/ElektroG Akku



This symbol indicates that the battery must not be disposed of with household waste in accordance with the WEEE (Waste Electrical and Electronic Equipment) Directive and national or local laws. The battery must be disposed of at a designated collection point.

9. SAFETY RECOMMENDATIONS

9.1. GENERAL INFORMATION



Never look through the device while walking as you may overlook obstacles.

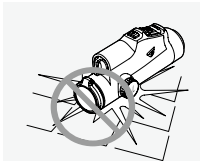

Protect your device against knocks.

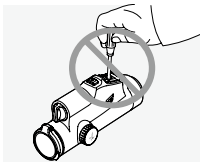

Repairs and servicing must only be carried out by SWAROVSKI OPTIK Absam (Austria) or SWAROVSKI OPTIK North America, otherwise your warranty will be void.

- Only SWAROVSKI OPTIK batteries should be used in the product. Use of any other battery may result in damage to the device.
- Align the tMA thermal monocular adapter correctly before firing.
- The TX Encounter is waterproof and dustproof and received the rating IP68 in a test under controlled laboratory conditions according to the IEC standard 60529.
- For safety reasons (battery), the TX Encounter switches off automatically in temperatures below -20°C ($+5^{\circ}\text{F}$) or above $+50^{\circ}\text{C}$ ($+122^{\circ}\text{F}$).

WARNINGS FOR THE RB tM 35 RECHARGEABLE BATTERY

WARNING!

Risk of fire and burns. Never open, damage, or heat the battery to above 80°C (176°F). Observe the safety information. Only the charger supplied by SWAROVSKI OPTIK should be used.



Possible risks:

- Risk of fire and explosion
- Risk of emission of toxic or corrosive substances
- Risk of burns

This product has a replaceable and rechargeable lithium-ion battery. When using the product, please note the following:

- Do not continue to use the battery if the outer casing is damaged or if you suspect the battery is damaged. In this case, contact our customer service immediately as there is a risk of explosion and/or accident.
Clear warnings of a defective battery include, for example, deformations (bulges), melting of areas on the plastic casing (signs of singeing), discoloration, odor, high heat generation.
- Do not use the battery incorrectly as this can lead to damage to the battery and an associated risk of fire and explosions.
 - Do not attempt to open the battery or take it apart.
 - Do not short-circuit the battery. Never store the battery in a hazardous location in a cardboard box or a drawer where the battery contacts could short-circuit each other or where they could be short-circuited by other conductive materials.
- Avoid mechanical stresses (pressure, deformations, impacts).
 - Keep the battery dry and clean. If the battery becomes dirty, dry and clean the contacts using a clean, dry cloth.
 - Do not use any electrically conductive materials for cleaning.
- If the battery leaks, make sure that the fluid does not come into contact with your skin or eyes, and do not inhale the fumes emitted. In the event of contact, seek medical assistance.

- Do not expose products with batteries to excessive heat (e.g. direct sunlight, fire, or proximity to heat sources such as radiators or appliances that produce heat).

INFORMATION ON CHARGING THE LI-ION BATTERY

- Only charge the battery using the RBC battery charger (supplied with the TX Encounter) and a suitable power supply that complies with local regulations or has FCC/CE/IC approval.
- Using damaged cables or chargers or charging in humid environments may cause electric shocks, fire, injury, or damage to the equipment or other property.
- The optimum charging temperature is between 15°C and 25°C (59°F and 77°F) ambient temperature. The permitted charging temperature is between 0°C and 37°C (32°F and 99°F). Do not go below or exceed this temperature range during charging.
- Do not leave the battery unattended while it is charging.
- Do not leave the battery in the charger for longer than necessary.
- Make sure that the battery is not covered during charging.
- Pay particular attention to any unusual increase in temperature. The battery should not overheat while charging.

GENERAL INFORMATION AND STORAGE

- The battery life depends on the ambient temperature.
- Under no circumstances should batteries be stored for longer periods (days) in a discharged state as this can lead to irreparable damage. Charge the battery to 60-80% before storage. If the battery is stored at room temperature, it must be recharged after 6 months.
- A battery has a limited life, and its performance decreases with duration of use. We advise a usage period of no longer than 5 years.

FAULTY BATTERIES

In the event of a faulty battery or deformed battery housing, under no circumstances should you return the device including the battery.

For safety reasons, faulty batteries must be disposed of at local hazardous goods collection points. In this case, remove the faulty battery from the device. If it is not possible to remove the battery, please contact our Customer Service team. In the event of damage to the TX Encounter, please return the device without the battery.

Please note that international legislation on hazardous goods (IATA, ADR, etc.) applies to any shipment of lithium-ion cells (batteries).

WARRANTY

This product from SWAROVSKI OPTIK is a high-quality instrument that comes with worldwide warranty services.

For more information on the warranty conditions, please visit:

https://swarop.tk/TX_encounter_warranty



TECHNICAL DATA

You can find all technical data for your product at:

https://swarop.tk/TX_encounter_technicaldata



All the specifications given are typical values.

We reserve the right to make changes regarding design and delivery. We accept no liability for printing errors.

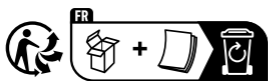

Points de collecte sur www.quefairedesdechets.fr
Privilégiez la réparation ou le don de votre appareil !